

Уникальный ассортимент энергосберегающих ламп

ecola



Каталог 2009
выпуск 2



Живи светлее!

ecola

Содержание

Стр. 3-4 Лампы и светильники GX53

Тонкие встраиваемые энергосберегающие светильники Ecola GX53 – идеальное решение для мебели, натяжных и подвесных потолков. Необходимая высота межпотолочного пространства всего 34 мм!



Стр. 5 Ультратонкие светильники GX53



Стр. 6 Поворотный встраиваемый светильник GX53



Стр. 6 Светильники GX53 на кронштейнах



Стр. 7 Светильники и энергосберегающие лампы GX70



Стр. 8 Энергосберегающие лампы и светильники GX40



New!

Стр. 9-10 Энергосберегающие рефлекторы R50, R63, R80



Стр. 11 Лотос и компактные 5U



Стр. 12 Суперкомпактные лампы 6U



Стр. 17 Компактные энергосберегающие лампы в колбе – “свечки” и “цилиндры”



Стр. 18 Декоративные лампы (матовые, золотые, искристые)





Стр. 15
Традиционные лампы в колбе



Стр. 16
Спирали



Стр. 17 Энергосберегающие рефлекторы, аналог галогенных ламп MR16, GU10



Стр. 18
Поворотные светильники GU10



Стр. 18
Поворотные металлические светильники GU10



Стр. 20 Цветные лампы



Стр. 19 Рефлекторы и светильники G63



Стр. 21 Энергосберегающие рефлекторы PAR30



Стр. 22 Энергосберегающие лампы для диммера

Стр. 21 Лампа-руль



Стр. 22 Лампы с ключом (с защитой от хищения)



Стр. 23-24 Энергосберегающие лампы для прожекторов и энергосберегающий прожектор

Стр. 25 Мощные U-образные лампы





Светильники и энергосберегающие лампы GX53

Лампы GX53

Тип	Артикул	Мощность (Вт)	Цветовая температура (К)	Цоколь	Напряжение (В/Гц)	Срок службы (ч)	Размер LxD (мм)	Кол-во в упаковке (шт.)	Рисунок
GX53 с белым ободком	T55W09ECB	9	2700	GX53	220В, 50Гц	8000	27x75	100	2
GX53 с белым ободком	T55V09ECB	9	4100	GX53	220В, 50Гц	8000	27x75	100	2
GX53	T54W09ECB	9	2700	GX53	220В, 50Гц	8000	27x75	100	
GX53	T54V09ECB	9	4100	GX53	220В, 50Гц	8000	27x75	100	
GX53	T53W09ECD	9	2700	GX53	220В, 50Гц	10000	27x75	100	1
GX53	T53V09ECD	9	4000	GX53	220В, 50Гц	10000	27x75	100	1
GX53	T53W11ECB	11	2700	GX53	220В, 50Гц	8000	27x75	100	1
GX53	T53V11ECB	11	4100	GX53	220В, 50Гц	8000	27x75	100	1

Светильники GX53

Лампа GX53 в комплект светильника не входит и поставляется отдельно. Содержат соединительную коробку.

Наименование модели	Артикул	Цвет Материал	Цоколь	Тип	Размер LxD (мм)	Кол-во в упаковке (шт.)	Рисунок
GX53 H4	FW53H4ECB	Белый Металл	GX53	Без рефлектора, встраиваемый	38x106	40	5
GX53 H4	FS53H4ECB	Сатин-хром Металл	GX53	Без рефлектора, встраиваемый	38x106	40	5
GX53 H4	FG53H4ECB	Золото Металл	GX53	Без рефлектора, встраиваемый	38x106	40	6
GX53 H4	FC53H4ECB	Хром Металл	GX53	Без рефлектора, встраиваемый	38x106	40	5
GX53 H4	FB53H4ECB	Черный хром Металл	GX53	Без рефлектора, встраиваемый	38x106	40	
GX53 H4	FN53H4ECB	Черная бронза Металл	GX53	Без рефлектора, встраиваемый	38x106	40	
GX53 H4	FP53H4ECB	Черная медь Металл	GX53	Без рефлектора, встраиваемый	38x106	40	
GX53 H-2R	FW53H2ECB	Белый Металл	GX53	С рефлектором, встраиваемый	58x125	40	3
GX53 H-2R	FS53H2ECB	Сатин-хром Металл	GX53	С рефлектором, встраиваемый	58x125	40	4
GX53 H-2R	FG53H2ECB	Золото Металл	GX53	С рефлектором, встраиваемый	58x125	40	3
GX53 H-2R	FC53H2ECB	Хром Металл	GX53	С рефлектором, встраиваемый	58x125	40	3
GX53-FT широкий	FW5330ECB	Белый Металл	GX53	Без рефлектора, накладной	32x130	20	7
GX53-FT широкий	FS5330ECB	Сатин-хром Металл	GX53	Без рефлектора, накладной	32x130	20	7
GX53-FT широкий	FG5330ECB	Золото Металл	GX53	Без рефлектора, накладной	32x130	20	7
GX53-FT широкий	FC5330ECB	Хром Металл	GX53	Без рефлектора, накладной	32x130	20	7

Лампы GX53

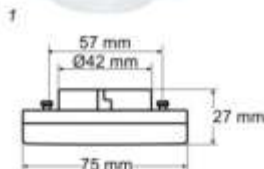

2

Тонкие светильники Экола GX53 для мебели, натяжных и подвесных потолков.

Необходимая высота межпотолочного пространства **от 34 мм!**

Отсутствие заднего света.

В 5 раз меньше энергопотребление и тепловыделение!

Защита от прожигов

в натяжных потолках.

Тонкие светильники GX53 H-2R (с рефлектором)



3

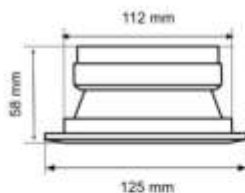

4

Тонкие светильники GX53 H4 (без рефлектора)



5

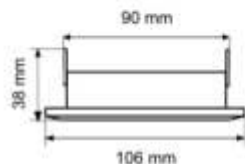

6

Накладной светильник GX53-FT



7

Специальные условия для производителей мебели и фирм, занимающихся дизайном и установкой подвесных и натяжных потолков!

Ультратонкие светильники GX53

Содержат соединительную коробку.
Лампа GX53 в комплект светильника не входит и поставляется отдельно.

Встраиваемые модели

Накладные модели



Наименование модели	Артикул	Цоколь	Тип	Размер LxD (мм)	Кол-во в упаковке (шт.)	Рисунок
GX53 DGX5315 черный	FB53EFECD	GX53	Встраиваемый, легкий	18x100	100	1
GX53 DGX5315 белый	FW53EFECD	GX53	Встраиваемый, легкий	18x100	100	1
GX53 DGX5315 золото	FG53EFECD	GX53	Встраиваемый, легкий	18x100	100	1
GX53 DGX5315 серебро	FS53EFECD	GX53	Встраиваемый, легкий	18x100	100	1
GX53 DL белый	FW53DLECC	GX53	Встраиваемый, д/тверд. пов. и мебели	28x93	50	2
GX53 DL хром	FC53DLECC	GX53	Встраиваемый, д/тверд. пов. и мебели	28x93	50	2
GX53 DL сатин-хром	FS53DLECC	GX53	Встраиваемый, д/тверд. пов. и мебели	28x93	50	2
GX53 FT8073 белый	FW5380ECB	GX53	Накладной	25x82	50	3
GX53 FT8073 золото	FG5380ECB	GX53	Накладной	25x82	50	3
GX53 FT8073 хром	FC5380ECB	GX53	Накладной	25x82	50	3
GX53 FT8073 сатин-хром	FS5380ECB	GX53	Накладной	25x82	50	3
GX53 DGX5318 черный	FB53FFECD	GX53	Накладной, легкий	18x88	100	4
GX53 DGX5318 белый	FW53FFECD	GX53	Накладной, легкий	18x88	100	4
GX53 DGX5318 золото	FG53FFECD	GX53	Накладной, легкий	18x88	100	4
GX53 DGX5318 серебро	FS53FFECD	GX53	Накладной, легкий	18x88	100	4

Поворотные светильники GX53 на кронштейнах

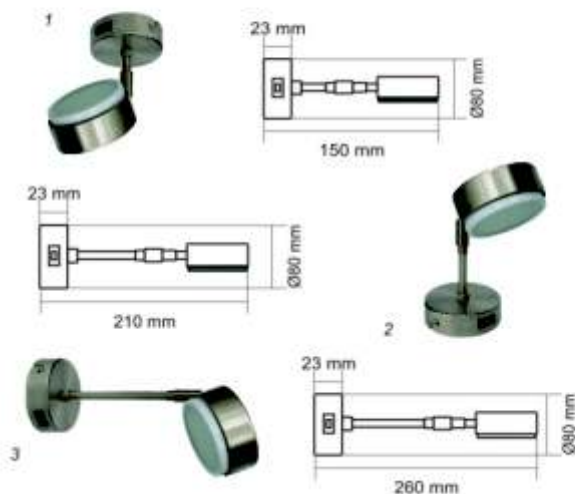

Свет может быть направлен в любую сторону. Крепятся на любую твердую поверхность. Имеют встроенный выключатель. Возможны варианты на коротком, среднем и длинном кронштейне.

New!

Наименование модели	Артикул	Цоколь	Тип	Размер LxD (мм)	Кол-во в упаковке (шт.)	Рисунок
GX53 FT3173 сатин-хром	FS5331ECB	GX53	Поворотный, короткий	150x80	50	1
GX53 FT4173 сатин-хром	FS5341ECB	GX53	Поворотный, средний	210x80	50	2
GX53 FT5173 сатин-хром	FS5351ECB	GX53	Поворотный, длинный	260x80	50	3

Лампа GX53 в комплект светильника не входит и поставляется отдельно.

Поворотный встраиваемый светильник GX53



New!

Лампа GX53 в комплект светильника не входит и поставляется отдельно.

Наименование модели	Артикул	Цвет Материал	Цоколь	Тип	Размер LxD (мм)	Кол-во в упаковке (шт.)	Рисунок
FT9073	FC5390ECB	Хром Металл	GX53	Встраиваемый, поворотный	40x120	40	4



Живи светлее!

ecola

Светильники и энергосберегающие лампы GX70



Лампы GX70

В России лампы с таким цоколем мало распространены в быту, что уменьшает вероятность хищения.

Тип	Артикул	Мощность (Вт)	Световой поток (Лм)	Цветовая температура (К)	Цоколь	Напряжение (В/Гц)	Срок службы (ч)	Размер LxD (мм)	Кол-во в упаковке (шт.)	Рисунок
GX70	T70W13ECB	13	400	2700	GX70	220В, 50Гц	8000	42x111	50	3
GX70	T70V13ECB	13	400	4100	GX70	220В, 50Гц	8000	42x111	50	3
GX70	T70W20ECB	20	540	2700	GX70	220В, 50Гц	8000	42x111	50	3
GX70	T70V20ECB	20	540	4100	GX70	220В, 50Гц	8000	42x111	50	3

Светильники GX70



Светильники GX70 являются увеличенным аналогом светильников GX53.

Установочная высота встраиваемого светильника от 48 мм.

При этом яркость лампы почти в полтора раза выше, чем у GX53.

Наименование модели	Артикул	Цоколь	Тип	Размер LxD (мм)	Кол-во в упаковке (шт.)	Рисунок
GX70 H5 белый	FW70H5ECB	GX70	Без рефлектора, встраиваемый	53x151	10	1
GX70 H5 сатин-хром	FS70H5ECB	GX70	Без рефлектора, встраиваемый	53x151	10	1
GX70 H5 золото	FG70H5ECB	GX70	Без рефлектора, встраиваемый	53x151	10	1
GX70 H5 хром	FC70H5ECB	GX70	Без рефлектора, встраиваемый	53x151	10	1
GX70 H5 черный хром	FB70H5ECB	GX70	Без рефлектора, встраиваемый	53x151	10	New!
GX70 H5 черная бронза	FN70H5ECB	GX70	Без рефлектора, встраиваемый	53x151	10	New!
GX70 H5 черная медь	FP70H5ECB	GX70	Без рефлектора, встраиваемый	53x151	10	New!
GX70-H6R белый	FW70R6ECB	GX70	С рефлектором, встраиваемый	65x171	10	2
GX70-H6R сатин-хром	FS70R6ECB	GX70	С рефлектором, встраиваемый	65x171	10	2
GX70-H6R золото	FG70R6ECB	GX70	С рефлектором, встраиваемый	65x171	10	2
GX70-H6R хром	FC70R6ECB	GX70	С рефлектором, встраиваемый	65x171	10	2

Содержат соединительную коробку. Лампа GX70 в комплект светильника не входит и поставляется отдельно.

GX40 - лампы и светильники



Лампы GX40

Тип	Артикул	Мощность (Вт)	Световой поток (Лм)	Цветовая температура (К)/цвет корпуса	Цоколь	Напряжение (В/Гц)	Срок службы (ч)	Размер LxD (мм)	Кол-во в упаковке (шт.)	Рисунок
GX40 плоская	T4PW07ECD	7	200	2700/ белый	GX40	220В, 50Гц	10000	40x50	100	2
GX40 плоская	T4PV07ECD	7	200	4000/ белый	GX40	220В, 50Гц	10000	40x50	100	2
GX40 белая	T4PW11ECD	11	500	2700/ белый	GX40	220В, 50Гц	10000	75x50	100	3
GX40 белая	T4PV11ECD	11	500	4000/ белый	GX40	220В, 50Гц	10000	75x50	100	3
GX40 голубая	T4BW11ECD	11	500	2700/ голубой	GX40	220В, 50Гц	10000	75x50	100	1
GX40 голубая	T4BV11ECD	11	500	4000/ голубой	GX40	220В, 50Гц	10000	75x50	100	1

Светильники GX40

Содержит соединительную коробку.
Лампа GX40 в комплект светильника не входит и поставляется отдельно.

Наименование модели	Артикул	Цоколь	Тип	Размер LxD (мм)	Кол-во в упаковке (шт.)	Рисунок
GX40E золото	FG40EMECD	GX40	Встраиваемый	30x75	100	4
GX40E серебро	FS40EMECD	GX40	Встраиваемый	30x75	100	4
GX40E белый	FW40EMECD	GX40	Встраиваемый	30x75	100	4
GX40E черный	FB40EMECD	GX40	Встраиваемый	30x75	100	4
GX40F золото	FG40FLECD	GX40	Накладной	30x75	100	5
GX40F серебро	FS40FLECD	GX40	Накладной	30x75	100	5
GX40F белый	FW40FLECD	GX40	Накладной	30x75	100	5
GX40F черный	FB40FLECD	GX40	Накладной	30x75	100	5



Рефлекторы R50, R63, R80

Тип	Артикул	Мощность (Вт)	Цветовая температура (К)	Цоколь	Напряжение (В/Гц)	Срок службы (ч)	Размер LxD (мм)	Кол-во в упаковке (шт.)	Рисунок
-----	---------	---------------	--------------------------	--------	-------------------	-----------------	-----------------	-------------------------	---------

Серия DER

Более направленный свет

R50	G4SW07ECD	7	2700	E14	220В, 50Гц	8000	85x50	100	1
R50	G4SV07ECD	7	4000	E14	220В, 50Гц	8000	85x50	100	1
R63	G7SW11ECD	11	2700	E27	220В, 50Гц	8000	105x63	100	2
R63	G7DV11ECD	11	4000	E27	220В, 50Гц	8000	105x63	100	2
R80	G7SW15ECD	15	2700	E27	220В, 50Гц	8000	115x80	60	3
R80	G7SV15ECD	15	4000	E27	220В, 50Гц	8000	115x80	60	3

Серия Luxer

Высокая мощность и светоотдача

R50	G4LW11ECD	11	2700	E14	220В, 50Гц	10000	90x50	100	4
R50	G4LV11ECD	11	4000	E14	220В, 50Гц	10000	90x50	100	4
R63	G7LW15ECD	15	2700	E27	220В, 50Гц	10000	105x63	100	5
R63	G7LV15ECD	15	4000	E27	220В, 50Гц	10000	105x63	100	5
R80	G7PW20ECD	20	2700	E27	220В, 50Гц	10000	115x80	60	6
R80	G7PV20ECD	20	4000	E27	220В, 50Гц	10000	115x80	60	6

Серия BS

Повышенная светоотдача при стандартной мощности

R50	G4BW07ECB	7	2700	E14	220В, 50Гц	8000	91x50	100	7
R50	G4BV07ECB	7	4100	E14	220В, 50Гц	8000	91x50	100	7
R63	G7AW09ECB	9	2700	E27	220В, 50Гц	8000	104x63	50	8
R63	G7AV09ECB	9	4100	E27	220В, 50Гц	8000	104x63	50	8
R80	G7BW11ECB	11	2700	E27	220В, 50Гц	8000	114x80	50	9
R80	G7BV11ECB	11	4100	E27	220В, 50Гц	8000	114x80	50	9

Серия SE

Улучшенный внешний вид

R50	G4BW07ECC	7	2700	E14	220В, 50Гц	8000	91x50	100	10
R50	G4BV07ECC	7	4100	E14	220В, 50Гц	8000	91x50	100	10
R63	G7AW09ECC	9	2700	E27	220В, 50Гц	8000	105x63	100	11
R63	G7AV09ECC	9	4100	E27	220В, 50Гц	8000	105x63	100	11
R80	G7BW11ECC	11	2700	E27	220В, 50Гц	8000	116x80	40	12
R80	G7BV11ECC	11	4100	E27	220В, 50Гц	8000	116x80	40	12

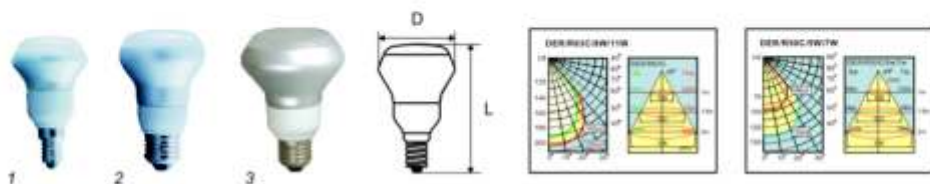

Серия DER

New!

Серия Luxer

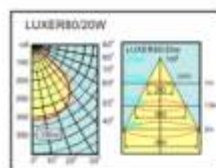
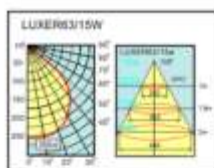
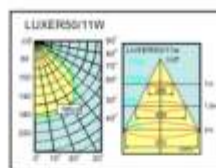

Серия BS



Серия CE

New!



Лампы-лотос

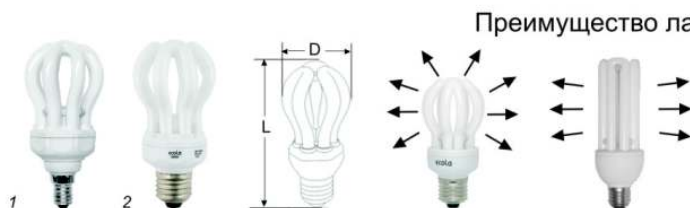

Преимущество лампы в форме лотоса –
– более равномерное
распределение
света по всем
направлениям!

Тип	Артикул	Мощность (Вт)	Световой поток (Лм)	Цветовая температура (К)	Цоколь	Напряжение (В/Гц)	Срок службы (ч)	Размер LxD (мм)	Кол-во в упаковке (шт.)	Рисунок
Lotus	L4SW20ECB	20	1200	2700	E14	220В, 50Гц	8000	117x60	100	1
Lotus	L4SV20ECB	20	1200	4100	E14	220В, 50Гц	8000	117x60	100	1
Lotus	L7SW20ECB	20	1200	2700	E27	220В, 50Гц	8000	117x60	100	2
Lotus	L7SV20ECB	20	1200	4100	E27	220В, 50Гц	8000	117x60	100	2



Компактные 5U

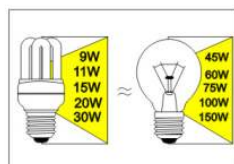

Тип	Артикул	Мощность (Вт)	Световой поток (Лм)	Цветовая температура (К)	Цоколь	Напряжение (В/Гц)	Срок службы (ч)	Размер LxD (мм)	Кол-во в упаковке (шт.)	Рисунок
5U	R7SW15ECL	15	900	2700	E27	220В, 50Гц	8000	105x51	50	3
5U	R7SV15ECL	15	900	4100	E27	220В, 50Гц	8000	105x51	50	3
5U	R7SW20ECL	20	1200	2700	E27	220В, 50Гц	8000	115x51	50	4
5U	R7SV20ECL	20	1200	4100	E27	220В, 50Гц	8000	115x51	50	4
5U	R7SD20ECL	20	1200	6400	E27	220В, 50Гц	8000	115x51	50	4
5U	R7SW30ECL	30	1800	2700	E27	220В, 50Гц	8000	125x51	50	5
5U	R7SV30ECL	30	1800	4100	E27	220В, 50Гц	8000	125x51	50	5



Суперкомпактные 6U



Суперкомпактные 6U кажутся обычными, но обратите внимание на уникальное соотношение размера, мощности и светоотдачи.

Тип	Артикул	Мощность (Вт)	Световой поток (Лм)	Цветовая температура (К)	Цоколь	Напряжение (В/Гц)	Срок службы (ч)	Размер LxD (мм)	Кол-во в упаковке (шт.)	Рисунок
6U	R4SW09ECD	9	400	2700	E14	220В, 50Гц	10000	90x40	100	1
6U	R4SV09ECD	9	400	4000	E14	220В, 50Гц	10000	90x40	100	1
6U	R4SW11ECD	11	520	2700	E14	220В, 50Гц	10000	95x40	100	2
6U	R4SV11ECD	11	520	4000	E14	220В, 50Гц	10000	95x40	100	2
6U	R7SW11ECG	11	520	2700	E27	220В, 50Гц	10000	95x40	100	
6U	R7SV11ECG	11	520	4000	E27	220В, 50Гц	10000	95x40	100	
6U	R4SW15ECG	15	750	2700	E14	220В, 50Гц	10000	100x44	100	
6U	R4SV15ECG	15	750	4000	E14	220В, 50Гц	10000	100x44	100	
6U	R7SW15ECD	15	750	2700	E27	220В, 50Гц	10000	100x44	100	3
6U	R7SV15ECD	15	750	4000	E27	220В, 50Гц	10000	100x44	100	3
6U	R4SW20ECG	20	1000	2700	E14	220В, 50Гц	10000	110x44	100	
6U	R4SV20ECG	20	1000	4000	E14	220В, 50Гц	10000	110x44	100	
6U	R7SW20ECD	20	1000	2700	E27	220В, 50Гц	10000	110x44	100	4
6U	R7SV20ECD	20	1000	4000	E27	220В, 50Гц	10000	110x44	100	4

Компактные лампы в колбе



Тип	Артикул	Мощность (Вт)	Световой поток (Лм)	Цветовая температура (К)	Цоколь	Напряжение (В/Гц)	Срок службы (ч)	Размер LxD (мм)	Кол-во в упаковке (шт.)	Рисунок
Свеча	C4MW07ECL	7	340	2700	E14	220В, 50Гц	8000	100x36	100	1
Свеча	C4MV07ECL	7	340	4100	E14	220В, 50Гц	8000	100x36	100	1
Свеча на ветру в силиконе	C4SW07ECL	7	340	2700	E14	220В, 50Гц	8000	123x37	100	2
Свеча на ветру в силиконе	C4SV07ECL	7	340	4100	E14	220В, 50Гц	8000	123x37	100	2
Свеча на ветру	C4KW09ECD	9	380	2700	E14	220В, 50Гц	8000	135x38	100	3
Свеча на ветру	C4KV09ECD	9	380	4000	E14	220В, 50Гц	8000	135x38	100	3
Свеча	C4SW09ECC	9	450	2700	E14	220В, 50Гц	8000	108x38	100	5
Свеча	C4SV09ECC	9	450	4100	E14	220В, 50Гц	8000	108x38	100	5
Свеча	C4SW11ECL	11	550	2700	E14	220В, 50Гц	8000	115x38	100	4
Свеча	C4SV11ECL	11	550	4100	E14	220В, 50Гц	8000	115x38	100	4
Свеча	C7MW11ECL	11	550	2700	E27	220В, 50Гц	8000	115x38	100	4
Цилиндр	B4SV08ECC	8	400	4100	E14	220В, 50Гц	8000	75x45	100	6
Цилиндр	B7SW08ECC	8	400	2700	E27	220В, 50Гц	8000	75x45	100	7
Цилиндр	B7SV08ECC	8	400	4100	E27	220В, 50Гц	8000	75x45	100	7
Цилиндр	B7SW10ECC	10	430	2700	E27	220В, 50Гц	8000	83x45	100	8
Цилиндр	B7SV10ECC	10	430	4100	E27	220В, 50Гц	8000	83x45	100	8

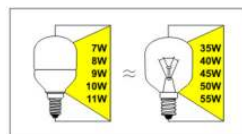

Декоративные суперкомпактные лампы



Приятное матовое покрытие и витая внешняя колба прекрасно подходят для изящных люстр и светильников.

Размер свечек равен размеру аналогичных свечек накаливания



Витая золотистая внешняя колба не только привлекательно выглядит, но и делает свет мягким и более близким к цвету натурального огня. Прекрасно сочетаются с золотыми, бронзовыми, разноцветными люстрами и светильниками.

Тип	Артикул	Мощность (Вт)	Световой поток (лм)	Цветовая температура (К)	Цоколь	Напряжение (В/Гц)	Срок службы (ч)	Размер LxD (мм)	Кол-во в упаковке (шт.)	Рисунки
Свеча витая матовая	C4XW07ECD	7	280	2700	E14	220Вт, 50Гц	8000	98x38	100	2
Свеча витая матовая	C4XV07ECD	7	280	4000	E14	220Вт, 50Гц	8000	98x38	100	2
Свеча на ветру витая матовая	C4FW07ECD	7	280	2700	E14	220Вт, 50Гц	8000	125x39	100	1
Свеча на ветру витая матовая	C4FV07ECD	7	280	4000	E14	220Вт, 50Гц	8000	125x39	100	1
Свеча витая золотистая	C4YW07ECD	7	260	Gold	E14	220Вт, 50Гц	8000	98x38	100	3
Свеча витая золотистая	C7YW07ECD	7	260	Gold	E27	220Вт, 50Гц	8000	98x38	100	New
Свеча на ветру витая золотистая	C4GW07ECD	7	260	Gold	E14	220Вт, 50Гц	8000	125x39	100	4
Золотистый мини-цилиндр	B4GW10ECD	10	400	Gold	E14	220Вт, 50Гц	8000	86x45	100	5
Золотистый мини-цилиндр	B7GW10ECD	10	400	Gold	E27	220Вт, 50Гц	8000	86x45	100	6
Искристый мини-цилиндр	B4SW10ECD	10	400	2700	E14	220Вт, 50Гц	8000	86x45	100	7
Искристый мини-цилиндр	B4SV10ECD	10	400	4000	E14	220Вт, 50Гц	8000	86x45	100	7
Искристый мини-цилиндр	B7SW10ECD	10	400	2700	E27	220Вт, 50Гц	8000	86x45	100	8
Искристый мини-цилиндр	B7SV10ECD	10	400	4000	E27	220Вт, 50Гц	8000	86x45	100	8
Искристый шар	K7PW20ECD	20	980	2700	E27	220Вт, 50Гц	8000	140x95	60	9
Искристый шар	K7PV20ECD	20	980	4000	E27	220Вт, 50Гц	8000	140x95	60	9



Поверхность лампы покрыта слоем маленьких стеклянных шариков. В результате лампа изящно смотрится, дает хрустальный искристый свет.



Традиционные лампы в колбе



25W, 144x93 mm

Обратите внимание на новую 25-ваттную лампу-шар с цоколем E14!

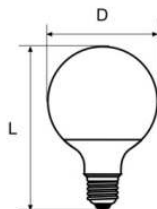

Тип	Артикул	Мощность (Вт)	Световой поток (лм)	Цветовая температура (К)	Цоколь	Напряжение (В/Гц)	Срок службы (ч)	Размер LxD (мм)	Кол-во в упаковке (шт.)	Рисунок
Мини-шар	K4SW09ECC	9	450	2700	E14	220В, 50Гц	8000	86x45	100	1
Мини-шар	K4SV09ECC	9	450	4100	E14	220В, 50Гц	8000	86x45	100	1
Classic	D7SW09ECB	9	450	2700	E27	220В, 50Гц	8000	100x55	100	2
Classic	D7SV09ECB	9	450	4100	E27	220В, 50Гц	8000	100x55	100	2
Classic	D7SW15ECC	15	750	2700	E27	220В, 50Гц	8000	110x55	100	3
Classic	D7SV15ECC	15	750	4100	E27	220В, 50Гц	8000	110x55	100	3
Globe G60	K4SW11ECD	11	500	2700	E14	220В, 50Гц	8000	95x60	100	4
Globe G60	K7SW11ECD	11	500	2700	E27	220В, 50Гц	8000	95x60	100	5
Globe G60	K7SV11ECD	11	500	4000	E27	220В, 50Гц	8000	95x60	100	5
Globe G70	K7SW15ECC	15	750	2700	E27	220В, 50Гц	8000	112x70	40	6
Globe G95	K7SW20ECD	20	980	2700	E27	220В, 50Гц	8000	140x95	60	8
Globe G95	K7SV20ECD	20	980	4000	E27	220В, 50Гц	8000	140x95	60	8
Globe G95	K7SW25ECC	25	1200	2700	E27	220В, 50Гц	8000	127x95	30	7
Globe GD-33	K4SW25ECB	25	1200	2700	E14	220В, 50Гц	8000	144x93	30	9

Спирали

11W, 98x32 mm Новая модификация с повышенной светоотдачей!

Размер лампы соответствует габаритам стандартной лампы накаливания в форме свечи



Тип	Артикул	Мощность (Вт)	Световой поток (лм)	Цветовая температура (К)	Цветов. Цоколь	Напряжение (ВГц)	Срок службы (ч)	Размер LxD (мм)	Кол-во в упаковке (шт.)	Ресурс
Spiral Mini Half	Z4F09ECB	9	500	2700	E14	220В, 50Гц	8000	82x31	50	1
Spiral Mini Half	Z4F09ECB	9	500	4000	E14	220В, 50Гц	8000	82x31	50	1
Spiral Mini Half	Z7F09ECB	9	500	2700	E27	220В, 50Гц	8000	82x31	50	2
Spiral Mini Half	Z7F09ECB	9	500	4000	E27	220В, 50Гц	8000	82x31	50	2
Micro Full Spiral	Z4FV11ECC	11	550	2700	E14	220В, 50Гц	8000	98x32	100	3
Micro Full Spiral	Z4FV11ECC	11	550	4100	E14	220В, 50Гц	8000	98x32	100	3
Micro Full Spiral	Z4FD11ECC	11	550	6400	E14	220В, 50Гц	8000	98x32	100	3
Micro Full Spiral	Z7FV11ECC	11	550	2700	E27	220В, 50Гц	8000	98x32	100	4
Micro Full Spiral	Z7FV11ECC	11	550	4100	E27	220В, 50Гц	8000	98x32	100	4
Spiral Mini	Z4BW11ECB	11	600	2700	E14	220В, 50Гц	8000	122x36	100	5
Spiral Mini	Z7BW12ECB	12	660	2700	E27	220В, 50Гц	8000	95x42	100	6
Spiral Mini	Z7BW12ECB	12	660	4100	E27	220В, 50Гц	8000	95x42	100	6
Spiral Mini	Z4SW15ECB	15	825	2700	E14	220В, 50Гц	8000	105x43	100	7
Spiral Mini	Z4BВ15ECB	15	825	4200	E14	220В, 50Гц	8000	105x43	100	7
Spiral Mini	Z7SW15ECB	15	825	2700	E27	220В, 50Гц	8000	105x43	100	8
Spiral Mini	Z7BВ15ECB	15	825	4100	E27	220В, 50Гц	8000	105x43	100	8
Spiral	Z4BВ15ECB	15	825	2700	E14	220В, 50Гц	8000	125x46	100	9
Spiral	Z4BВ20ECC	20	1100	2700	E14	220В, 50Гц	8000	128x48	50	10
Spiral	Z4BВ20ECC	20	1100	4100	E14	220В, 50Гц	8000	128x48	50	10
Spiral	Z7BВ20ECC	20	1100	2700	E27	220В, 50Гц	8000	128x48	50	11
Spiral	Z7BВ20ECC	20	1100	4100	E27	220В, 50Гц	8000	128x48	50	11
Spiral	Z4NW20ECL	20	1200	2700	E14	220В, 50Гц	8000	104x45	50	12
Spiral	Z4NW20ECL	20	1200	4100	E14	220В, 50Гц	8000	104x45	50	12
Spiral	Z7NW20ECL	20	1200	2700	E27	220В, 50Гц	8000	104x45	50	13
Spiral	Z7NW20ECL	20	1200	4100	E27	220В, 50Гц	8000	104x45	50	13
Spiral	Z7SW25ECL	25	1500	2700	E27	220В, 50Гц	8000	105x50	100	14
Spiral	Z7SW25ECL	25	1500	4100	E27	220В, 50Гц	8000	105x50	100	14
Spiral	Z7SW26ECB	26	1500	2700	E27	220В, 50Гц	8000	118x53	100	New
Spiral	Z7SW26ECB	26	1500	4100	E27	220В, 50Гц	8000	118x53	100	New



Живи светлее!

ecola

Рефлекторы – аналог MR16, GU10



В России лампы с таким цоколем мало распространены в быту, что уменьшает вероятность хищения.

Тип	Артикул	Мощность (Вт)	Цветовая температура (К)	Цоколь	Напряжение (В/Гц)	Срок службы (ч)	Размер LxD (мм)	Кол-во в упаковке (шт.)	Рисунок
Luxer MR16	M22W05ECG	5	2700	GU5.3	220В, 50 Гц	10000	45x50	100	1
Luxer MR16	M12W07ECD	7	2700	GU5.3	12В, 50 Гц	10000	62x50	100	1
Luxer MR16	M12V07ECD	7	4000	GU5.3	12В, 50 Гц	10000	62x50	100	1
Luxer MR16	M22W07ECD	7	2700	GU5.3	220В, 50 Гц	10000	62x50	100	1
Luxer MR16	M22V07ECD	7	4000	GU5.3	220В, 50 Гц	10000	62x50	100	1
Luxer MR16	M22D07ECG	7	6400	GU5.3	220В, 50 Гц	10000	59x50	100	1
Luxer MR16	M22W09ECD	9	2700	GU5.3	220В, 50 Гц	10000	82x50	100	2
MR16	M22W09ECB	9	2700	GU5.3	220В, 50 Гц	8000	76x50	100	3
MR16	M22V09ECB	9	4100	GU5.3	220В, 50 Гц	8000	76x50	100	3
Luxer MR16	M12W11ECD	11	2700	GU5.3	12В, 50 Гц	10000	85x50	100	2
Luxer MR16	M12V11ECD	11	4000	GU5.3	12В, 50 Гц	10000	85x50	100	2
Luxer MR16	M22W11ECD	11	2700	GU5.3	220В, 50 Гц	10000	85x50	100	2
Luxer MR16	M22V11ECD	11	4000	GU5.3	220В, 50 Гц	10000	85x50	100	2
MR16	M22W13ECB	13	2700	GU5.3	220В, 50 Гц	8000	94x50	100	3
MR16	M22V13ECB	13	4100	GU5.3	220В, 50 Гц	8000	94x50	100	3
MR16	M22W15ECB	15	2700	GU5.3	220В, 50 Гц	8000	117x50	100	3
MR16	M22V15ECB	15	4100	GU5.3	220В, 50 Гц	8000	117x50	100	3
Luxer GU10	G10W07ECG	7	2700	GU10	220В, 50 Гц	10000	58x50	100	7
Luxer GU10	G10V07ECG	7	4000	GU10	220В, 50 Гц	10000	58x50	100	7
GU10	G10W09ECB	9	2700	GU10	220В, 50 Гц	8000	76x50	100	4
GU10	G10V09ECB	9	4100	GU10	220В, 50 Гц	8000	76x50	100	4
Luxer GU10	G10W11ECD	11	2700	GU10	220В, 50 Гц	10000	78x50	100	6
Luxer GU10	G10V11ECD	11	4000	GU10	220В, 50 Гц	10000	78x50	100	6
GU10	G10W13ECB	13	2700	GU10	220В, 50 Гц	8000	84x50	100	4
GU10	G10V13ECB	13	4100	GU10	220В, 50 Гц	8000	84x50	100	4
GU10	G10W15ECB	15	2700	GU10	220В, 50 Гц	8000	108x50	100	5
GU10	G10V15ECB	15	4100	GU10	220В, 50 Гц	8000	108x50	100	5

Поворотные светильники GU10

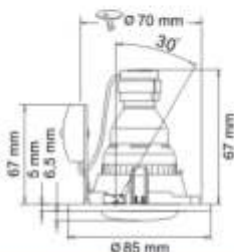

New!

Лаконичный дизайн встраиваемых поворотных светильников GU10 делает их легко приспособляемыми к любым стилям и пространствам. Предназначены для освещения жилых и общественных помещений.

Наименование модели	Артикул	Цоколь	Тип	Размер LxD (мм)	Кол-во в упаковке (шт.)	Рисунок
GU10 DU5085 легкий золото	FG10DAECD	GU10	Встраиваемый, поворотный	67x85	100	1
GU10 DU5085 легкий серебро	FS10DAECD	GU10	Встраиваемый, поворотный	67x85	100	1

Содержат соединительную коробку. Лампа GU10 в комплект светильника не входит и поставляется отдельно. Только для использования с энергосберегающей лампой

Поворотные металлические светильники GU10

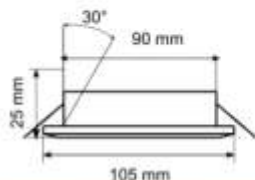

Наименование модели	Артикул	Цвет Материал	Цоколь	Тип	Размер LxD (мм)	Кол-во в упаковке (шт.)	Рисунок
GU10 FT3008	FG1008ECB	Золото Металл	GU10	Встраиваемый, поворотный	25x105	50	2
GU10 FT3008	FC1008ECB	Хром Металл	GU10	Встраиваемый, поворотный	25x105	50	3
GU10 FT3008	FS1008ECB	Сатин-хром Металл	GU10	Встраиваемый, поворотный	25x105	50	4
GU10 FT3008	FW1008ECB	Белый Металл	GU10	Встраиваемый, поворотный	25x105	50	5

Содержат соединительную коробку. Лампа GU10 в комплект светильника не входит и поставляется отдельно.

G63 - лампы и поворотные светильники к ним

Лампы G63

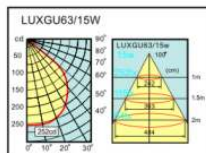
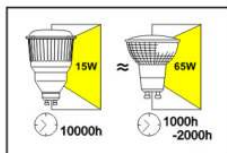

Лампа G63 – увеличенный аналог рефлектора GU10. При этом мощность G63 выше, что позволяет заменить ей галогенную лампу на 65W.

Тип	Артикул	Мощность (Вт)	Световой поток (Лм)	Цветовая температура (К)	Цоколь	Напряжение (В/Гц)	Срок службы (ч)	Размер LxD (мм)	Кол-во в упаковке (шт.)	Рисунок
G63	G1SW15ECD	15	580	2700	GU10	220В, 50Гц	10000	95x63	100	1
G63	G1SV15ECD	15	580	4000	GU10	220В, 50Гц	10000	95x63	100	1

Светильники G63

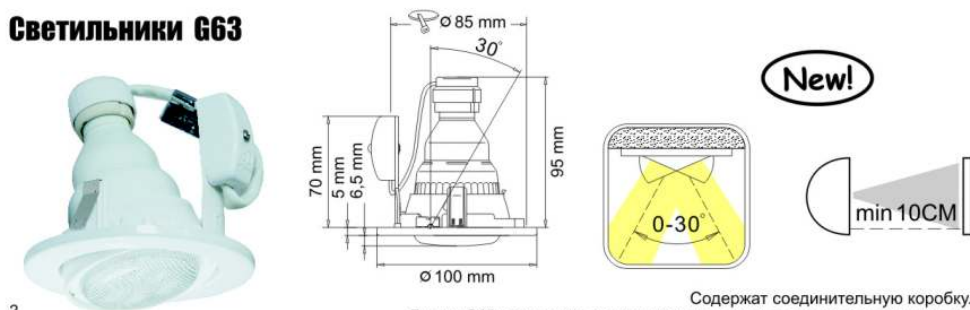

Содержат соединительную коробку. Лампа G63 в комплект светильника не входит и поставляется отдельно

Наименование модели	Артикул	Цоколь	Тип	Размер LxD (мм)	Кол-во в упаковке (шт.)	Рисунок
GU10 DU63100 G63 легкий золото	FG63DBECD	GU10	Встраиваемый, поворотный	95x100	100	2
GU10 DU63100 G63 легкий серебро	FS63DBECD	GU10	Встраиваемый, поворотный	95x100	100	2

Только для использования с энергосберегающей лампой.

Цветные лампы

New!



Лампа GX53

Тип	Артикул	Мощность (Вт)	Цоколь	Напряжение (В/Гц)	Срок службы (ч)	Размер LxD (мм)	Кол-во в упаковке (шт.)	Рисунок
GX53 Color Blue	T53B09ECD	9	GX53	220В, 50Гц	10000	27x75	100	1
GX53 Color Green	T53G09ECD	9	GX53	220В, 50Гц	10000	27x75	100	2
GX53 Color Red	T53R09ECD	9	GX53	220В, 50Гц	10000	27x75	100	3

Лампа-шар

Тип	Артикул	Мощность (Вт)	Цоколь	Напряжение (В/Гц)	Срок службы (ч)	Размер LxD (мм)	Кол-во в упаковке (шт.)	Рисунок
Globe Color Blue	K7CB09ECB	9	E27	220В, 50Гц	8000	91x46	100	4
Globe Color Green	K7CG09ECB	9	E27	220В, 50Гц	8000	91x46	100	5
Globe Color Red	K7CR09ECB	9	E27	220В, 50Гц	8000	91x46	100	6

Лампа-спираль

Тип	Артикул	Мощность (Вт)	Цоколь	Напряжение (В/Гц)	Срок службы (ч)	Размер LxD (мм)	Кол-во в упаковке (шт.)	Рисунок
Spiral Color Blue	Z7CB15ECB	15	E27	220В, 50Гц	8000	124x45	100	7
Spiral Color Green	Z7CG15ECB	15	E27	220В, 50Гц	8000	124x45	100	8
Spiral Color Red	Z7CR15ECB	15	E27	220В, 50Гц	8000	124x45	100	9
Spiral Color Yellow	Z7CY15ECB	15	E27	220В, 50Гц	8000	124x45	100	10



Рефлектор PAR30

Тип	Артикул	Мощность (Вт)	Цветовая температура (К)	Цоколь	Напряжение (В/Гц)	Срок службы (ч)	Размер LxD (мм)	Кол-во в упаковке (шт.)	Рисунок
PAR30	G7SV11ECD	11	4100	E27	220В, 50Гц	10000	92x96	60	1

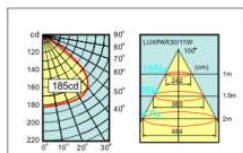

1

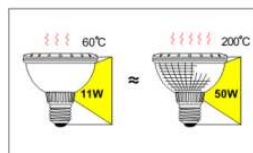
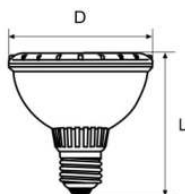

Лампа-руль

Тип	Артикул	Мощность (Вт)	Световой поток (Лм)	Цветовая температура (К)	Цоколь	Напряжение (В/Гц)	Срок службы (ч)	Размер LxD (мм)	Кол-во в упаковке (шт.)	Рисунок
Лампа-руль	P7BW32ECB	32	2000	2700	E27	220В, 50Гц	8000	100x300	10	2
Лампа-руль	P7BW54ECB	32+22	3400	2700	E27	220В, 50Гц	8000	133x300	10	3



2

Прекрасно подходит для больших потолочных светильников, абжуров, торшеров с одним патроном E27.

Позволяет повысить уровень освещенности помещения.

Заменяет лампу накаливания мощностью до 350 Ватт!



3

Лампы для диммера



Диапазон регулирования от 15% до 100%.
Могут эксплуатироваться с обычными диммерами.

Тип	Артикул	Мощность (Вт)	Световой поток (Лм)	Цветовая температура (К)	Цоколь	Напряжение (В/Гц)	Срок службы (ч)	Размер LxD (мм)	Кол-во в упаковке (шт.)	Рисунок
Globe Dimmable	K7DW08ECB	8	200	2700	E27	220В, 50Гц	8000	94x46	100	1
Globe Dimmable	K7DV08ECB	8	200	4200	E27	220В, 50Гц	8000	94x46	100	1
MR16 Dimmable	M2DW11ECB	11	250	2700	GU5.3	220В, 50Гц	8000	94x50	100	2
MR16 Dimmable	M2DV11ECB	11	250	4200	GU5.3	220В, 50Гц	8000	94x50	100	2
GU10 Dimmable	G1DW11ECB	11	250	2700	GU10	220В, 50Гц	8000	84x50	100	3
GU10 Dimmable	G1DV11ECB	11	250	4100	GU10	220В, 50Гц	8000	84x50	100	3
Spiral ELD	Z7DW20ECC	20	1200	2700	E27	220В, 50Гц	6000	138x58	100	4

Лампа с ключом

Тип	Артикул	Мощность (Вт)	Световой поток (Лм)	Цветовая температура (К)	Цоколь	Напряжение (В/Гц)	Срок службы (ч)	Размер LxD (мм)	Кол-во в упаковке (шт.)	Рисунок
Spiral Anti theft	Z7AW16ECC	16	960	2700	E27	220В, 50Гц	10000	135x55	50	5
Spiral Anti theft	Z7AW22ECC	22	1350	2700	E27	220В, 50Гц	10000	145x55	50	6

Уникальная конструкция цоколя исключает несанкционированное изъятие лампы без специального ключа. Рекомендована к использованию в гостиницах, подъездах жилых домов и других общественных местах.

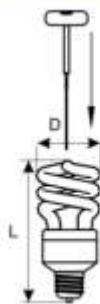



Лампы для прожекторов

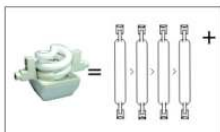

Аналоги галогенных ламп J118 и J78 с цоколем R7s.
В 5 раз меньше энергопотребление и тепловыделение!

Совместимы со стандартными прожекторами. В 4 раза больше срок службы!

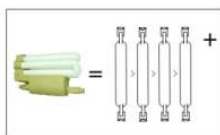

2

Тип	Артикул	Мощность (Вт)	Световой поток (Лм)	Цветовая температура (К)	Цоколь	Напряжение (В/Гц)	Срок службы (ч)	Размер LxHxW (мм)	Кол-во в упаковке (шт.)	Рисунок
F78	JR7V09ECC	9	500	4100	R7s	220В, 50Гц	8000	67x41x30	100	1
F118	JR7W24ECC	24	1500	2700	R7s	220В, 50Гц	8000	118x47x70	50	2
F118	JR7V24ECC	24	1500	4100	R7s	220В, 50Гц	8000	118x47x70	50	2

Лампа 3U



3

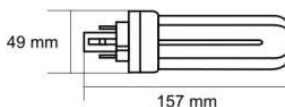
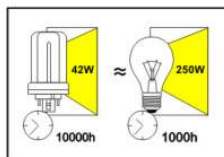

Тип	Артикул	Мощность (Вт)	Световой поток (Лм)	Цветовая температура (К)	Цоколь	Напряжение (В/Гц)	Срок службы (ч)	Размер LxD (мм)	Кол-во в упаковке (шт.)	Рисунок
3U	J24V42ECC	42	3100	4100	GX24q-4	220В, 50Гц	10000	157x49	100	3



Пржектор в комплекте с энергосберегающей лампой

По результатам испытаний прожекторы включаются и работают при температуре до -25°C .

Тип	Артикул	Мощность (Вт)	Световой поток (Лм)	Цветовая температура (К)	Цоколь	Напряжение (В/Гц)	Срок службы (ч)	Степень защиты	Размер LxHxW (мм)	Кол-во в упаковке (шт.)	Рисунок
Пржектор	JPRW42ECC	42	3100	2700	GX24q-4	220В, 50Гц	10000	IP65	244x105x300	10	1
Пржектор	JPRV42ECC	42	3100	4100	GX24q-4	220В, 50Гц	10000	IP65	244x105x300	10	1

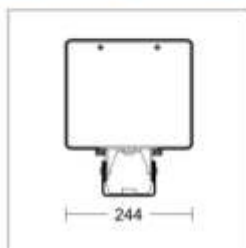
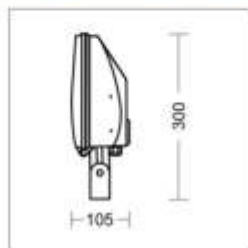

- ✓ Ударопрочный поликарбонатный корпус
- ✓ Высококласный алюминиевый рефлектор
- ✓ Асимметричное распространение света по всей поверхности
- ✓ Встроенный пускорегулирующий аппарат
- ✓ Компактная энергосберегающая лампа в комплекте
- ✓ Класс защиты IP65

Лампа-спираль G9

New!

Впервые в России!
Уникальная лампа-спираль G9 –
замена галогенных ламп с цоколем G9

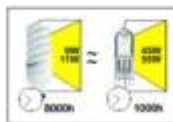

Тип	Артикул	Мощность (Вт)	Световой поток (Лм)	Цветовая температура (К)	Цоколь	Напряжение (В/Гц)	Срок службы (ч)	Размер LxD (мм)	Кол-во в упаковке (шт.)	Рисунок
Spiral G9	GS9W09ECB	9	350	2700	G9	220В, 50Гц	8000	80x31	100	2
Spiral G9	GG9W09ECC	9	450	2700	G9	220В, 50Гц	8000	76x40	100	3
Spiral G9	GG9W11ECC	11	580	2700	G9	220В, 50Гц	8000	90x31	100	4
Spiral G9	GG9W11ECC	11	580	4100	G9	220В, 50Гц	8000	90x31	100	4



Мощные U-образные лампы

Мощные U-образные лампы предназначены для промышленного освещения. Средний срок службы – 8000 часов, что в несколько раз превышает срок службы обычных источников света. При этом мощность ламп доходит до 250W.



Тип	Артикул	Мощность (Вт)	Световой поток (Лм)	Цветовая температура (К)	Цоколь	Напряжение (В/Гц)	Срок службы (ч)	Размер LxD (мм)	Кол-во в упаковке (шт.)	Рисунок
4U	R7LW32ECB	32	1800	2700	E27	220В, 50Гц	8000	172x58	50	1
4U	R7LW40ECB	40	2400	2700	E27	220В, 50Гц	8000	195x75	50	2
4U	R7LV40ECB	40	2400	4100	E27	220В, 50Гц	8000	195x75	50	2
4U	R7LW50ECB	50	3000	2700	E27	220В, 50Гц	8000	205x75	50	3
4U	R7LV50ECB	50	3000	4200	E27	220В, 50Гц	8000	205x75	50	3
4U	R7LD50ECB	50	3000	6400	E27	220В, 50Гц	8000	205x75	50	3
4U	R7LW85ECB	85	5100	2700	E27	220В, 50Гц	8000	322x88	10	4
4U	R7LV85ECB	85	5100	4200	E27	220В, 50Гц	8000	322x88	10	4
4U	R7LD85ECB	85	5100	6400	E27	220В, 50Гц	8000	322x88	10	4
4U	R4LV85ECB	85	5100	4200	E40	220В, 50Гц	8000	322x88	10	5
5U	R7V105ECL	105	6700	4100	E27	220В, 50Гц	8000	348x88	20	6
5U	R4V105ECL	105	6700	4100	E40	220В, 50Гц	8000	348x88	20	7
8U	R4V150ECL	150	9000	4100	E40	220В, 50Гц	8000	375x127	12	8
8U	R4W250ECL	250	15000	2700	E40	220В, 50Гц	8000	400x127	12	8
8U	R4V250ECL	250	15000	4100	E40	220В, 50Гц	8000	400x127	12	8
8U	R4D250ECL	250	15000	6400	E40	220В, 50Гц	8000	400x127	12	8

POS оборудование и рекламная поддержка для партнеров

Яркая привлекательная упаковка



Демонстрационные стенды



Сувенирная продукция

